

Produktu katalogs 2020

JAUNUMS!

Biroja mēbeļu kolekcija LINDA

Elegants un pārdomāts biroja mēbeļu risinājums, kas iederēsies gan liela izmēra birojā, gan mazos mājas ofisos. Dabīgie ozolkoka toņi apvienoti ar baltiem vai melniem vai pelēkiem krāsu toņu akcentiem. Sekojot vadošajām dizaina tendencēm kolekcija izstrādāta ar izteikti plānām virsmām un sienām, piešķirot kolekcijai lakonisku dizainu.



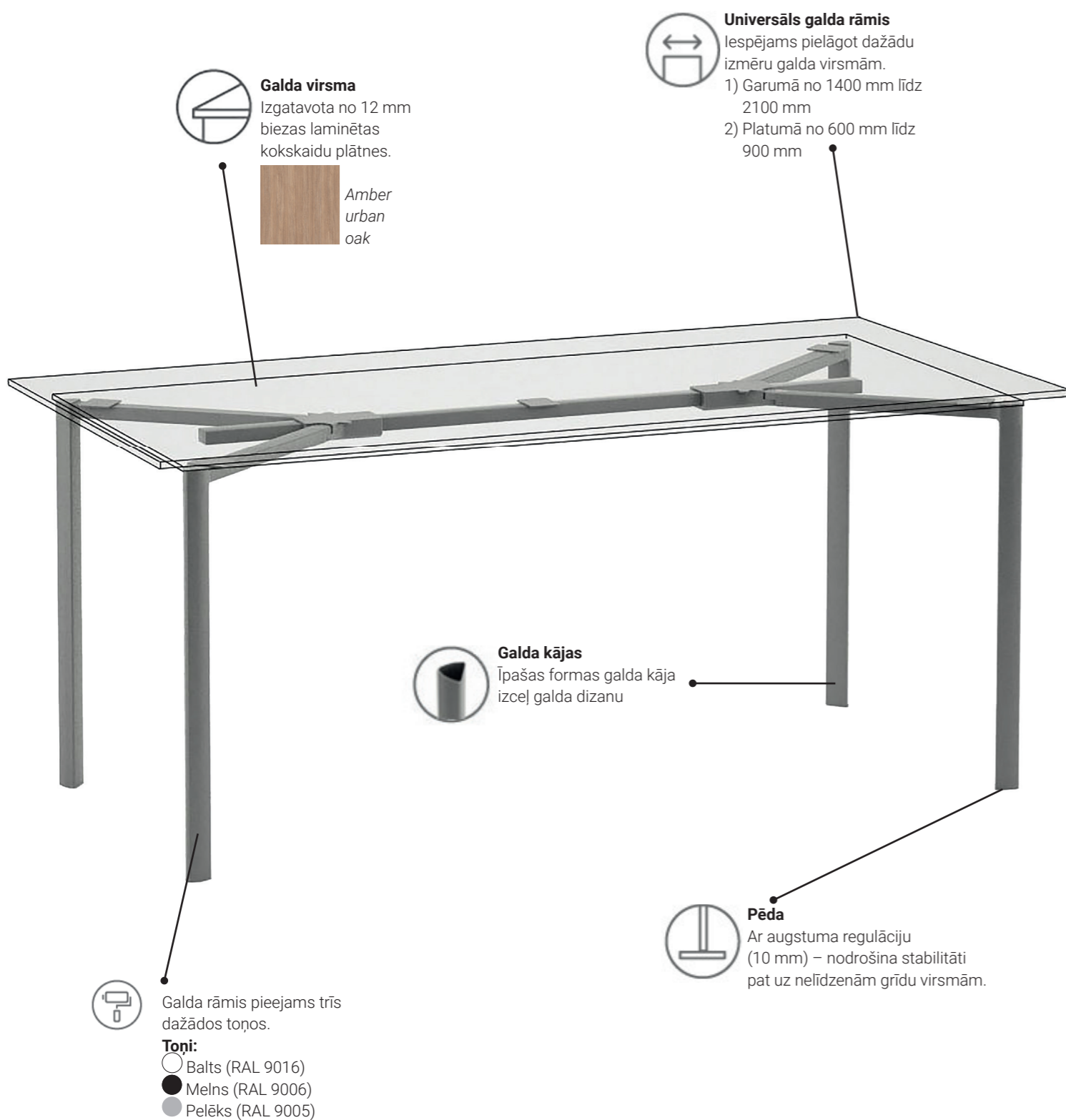

Biroja galds **LINDA**

DZ 800 x P 1500 x A 763

Virsmas tonis: ● Amber urban oak

● Melns rāmis 28-1200-71-09

● Pelēks rāmis 28-1200-71-10

○ Balts rāmis 28-1200-71-29



Biroja galds **LINDA**

DZ 800 x P 1700 x A 763

Virsmas tonis: ● Amber urban oak

● Melns rāmis 28-1201-71-09

● Pelēks rāmis 28-1201-71-10

○ Balts rāmis 28-1201-71-29



Biroja galds **LINDA**

DZ 800 x P 1900 x A 763

Virsmas tonis: ● Amber urban oak

● Melns rāmis 28-1202-71-09

● Pelēks rāmis 28-1202-71-10

○ Balts rāmis 28-122-71-29

Skapji LINDA

Moderni skapji dažādos izmēros, piemēroti, lai nokomplektētu pilnu biroja iekārtojumu. Slēgto nodalījumu gaišās koka fasādes kontrastē ar atvērtiem monohromiem baltiem vai pelēkiem vai melniem atvērtiem plauktiem. Atvērtie plaukti kalpo gan kā funkcionāls, gan kā dekoratīvs elements.

Skapji izgatavoti no 12 mm biezas laminētas kokskaudu plātnes. Visām durtiņām "push to open" funkcija. Ērtai un klusai aizvēršanai.

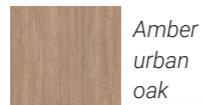

Amber urban oak

Dokumentu plaukti

Aiz durtiņām iespējams novietot A4 dokumentu mapes



Visiem skapju veidiem iestrādāti atvērtie plaukti vienotā stilā.

Pieejami trīs toņos:

- Balts
- Melns
- Pelēks

Skapis LINDA 2

DZ 400 x P 1200 x A 1292

Virsmas tonis: ● Amber urban oak

● Melni vaļēji plaukti 10-1292-71-09-M01

● Pelēki vaļēji plaukti 10-1292-71-10-M01

○ Balti vaļēji plaukti 10-1292-71-29-M01



Skapis LINDA 1

DZ 400 x P 1200 x A 1292

Virsmas tonis: ● Amber urban oak

● Melni vaļēji plaukti 10-1291-71-09-M01

● Pelēki vaļēji plaukti 10-1291-71-10-M01

○ Balti vaļēji plaukti 10-1291-71-29-M01



Pieejami skapji ar iestrādātu drēbju pakaramo, ērtākai virsdrēbju uzglabāšanai





Skapis **LINDA 4**
(Savietojams ar galdu vienādā augstumā)

DZ 400 x P 800 x A 763

Virsmas tonis: Amber urban oak

- Melns rāmis 10-1294-71-09-M01
- Pelēks rāmis 10-1294-71-10-M01
- Balts rāmis 10-1294-71-29-M01



Skapis **LINDA 7**

DZ 400 x P 800 x A 800

Virsmas tonis: Amber urban oak

- Melni vaļēji plaukti 10-1297-71-09-M01
- Pelēki vaļēji plaukti 10-1297-71-10-M01
- Balti vaļēji plaukti 10-1297-71-29-M01



Skapis **LINDA 5**

DZ 400 x P 800 x A 1292

Virsmas tonis: Amber urban oak

- Melni vaļēji plaukti 10-1295-71-09-M01
- Pelēki vaļēji plaukti 10-1295-71-10-M01
- Balti vaļēji plaukti 10-1295-71-29-M01



Skapis **LINDA 6**

DZ 400 x P 800 x A 1292

Virsmas tonis: Amber urban oak

- Melns rāmis 10-1296-71-09-M01
- Pelēks rāmis 10-1296-71-10-M01
- Balts rāmis 10-1296-71-29-M01



Skapis **LINDA 8**

DZ 400 x P 800 x A 800

Virsmas tonis: Amber urban oak

- Melns rāmis 10-1298-71-09-M01
- Pelēks rāmis 10-1298-71-10-M01
- Balts rāmis 10-1298-71-29-M01



Skapis **LINDA 3**

DZ 400 x P 1200 x A 800

Virsmas tonis: Amber urban oak

- Melni vaļēji plaukti 10-1293-71-09-M01
- Pelēki vaļēji plaukti 10-1293-71-10-M01
- Balti vaļēji plaukti 10-1293-71-29-M01



Atvilktņu bloks **LINDA 9**

DZ 550 x P 427 x A 665

Virsmas tonis: Amber urban oak

- Fasāde melna 10-1299-71-09-M01
- Fasāde pelēka 10-1299-71-10-M01
- Fasāde balta 10-1299-71-29-M01



Atvilktņu bloks **LINDA 10**

DZ 550 x P 427 x A 665

Virsmas tonis: Amber urban oak

- Fasāde melna 10-1300-71-09-M01
- Fasāde pelēka 10-1300-71-10-M01
- Fasāde balta 10-1300-71-29-M01

JAUNUMS!

Skaņu slāpējošās starpsienas

Kvalitatīvas un gaumīgas skaņu slāpējošās starpsienas, pasargās no ikdienas trokšņiem darba telpā un ļoti labi iederēsies biroja interjerā.



Skaņu slāpējošā starpsiena
(Pie galda)

DZ 36 x P 600 x A 650

Toņi:

Sūnu zaļš 17-2868-714

Gaiši pelēks 17-2868-706

Pelēks 17-2868-709

Tumši pelēks 17-2868-710

Melns 17-2868-708



Skaņu slāpējošā starpsiena
(Pie galda)

DZ 36 x P 1000 x A 650

Toņi:

Sūnu zaļš 17-2870-714

Gaiši pelēks 17-2870-706

Pelēks 17-2870-709

Tumši pelēks 17-2870-710

Melns 17-2870-708

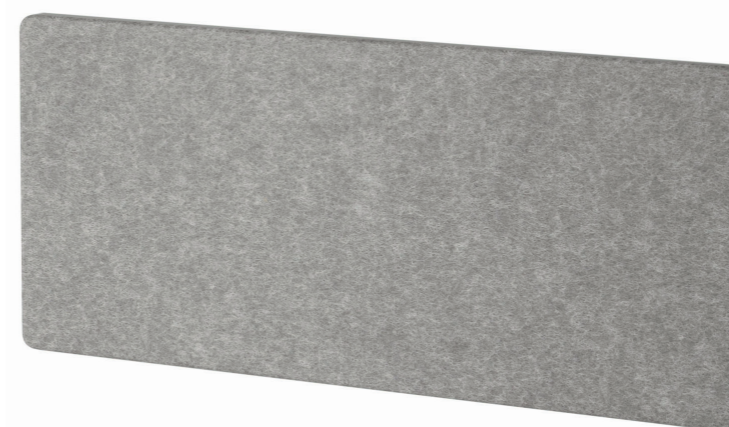

Skaņu slāpējošā starpsiena
(Pie galda)

DZ 36 x P 1600 x A 650

Toņi:

Sūnu zaļš 17-2873-714

Gaiši pelēks 17-2873-706

Pelēks 17-2873-709

Tumši pelēks 17-2873-710

Melns 17-2873-708

Pieejami pieci standarta toņi

Sūnu zaļš
Gaiši pelēks
Pelēks
Tumši pelēks
Melns

Jebkurā sienā iespējams
piespraust PIN piespraudi. Siena
var kalpot arī piezīmju izvietojšanai.

Auduma pārvalks
Izgatavots no kvalitatīva skaņu
slāpējoša auduma.



Aizdare
Auduma pārvalkā iestrādāts
rāvējslēdzējs, ērtākai
auduma noņemšanai un
kopšanai

Kājas
Stabilitāti nodrošina metāla kājas.
Pieejamas trīs dažādos toņos
○ Balts (RAL 9016)
● Melns (RAL 9005)
● Pelēks (RAL 9006)
● Tumši pelēks (RAL 7016)



Skaņu slāpējošā starpsiena

DZ 36 x P 800 x A 1380

Toņi:

● Sūnu zaļš 17-2875-714-R19

● Gaiši pelēks 17-2875-706-R19

● Pelēks 17-2875-709-R19

● Tumši pelēks 17-2875-710-R19

● Melns 17-2875-708-R19



Skaņu slāpējošā starpsiena

DZ 36 x P 1000 x A 1380

Toņi:

● Sūnu zaļš 17-2876-714-R19

● Gaiši pelēks 17-2876-706-R19

● Pelēks 17-2876-709-R19

● Tumši pelēks 17-2876-710-R19

● Melns 17-2876-708-R19



KOMPETENCE

Mēbeļu sērija, kas apvieno dizainu un funkcionalitāti. Radīta balstoties uz zināšanām un 27 gadu pieredzi mēbeļu ražošanā. Mobilitāte, krāsu izvēle un dažādu detaļu kombinācijas labi iederas birojā, skolā vai bērnudārzā, radot lietu kārtību un atvieglojot ikdienas darbu.



Pārdomāta plauktu konstrukcija un savienojumi ērtai un ātrai montāžai.

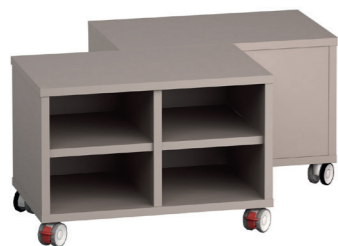

Mēbeles aizmugure vienā tonī ar korpusu. Izmantojamas kā telpu atdalošie elementi.



Rieksts

Stabila konstrukcija no 25 mm biezas laminētas kokskaidu plātnes. Malas aplīmētas ar ABS 2 mm maliņu un asumi noapaļoti.



Māla pelēks



Mobilitāti nodrošina izturīgi un klusi riteņi ar drošības bremzi. Dinamiskā slodze (līdz 80 kg uz riteņi).



Korpuss sastāv no vairākiem plauktu stāviem. Iespējams papildināt. Rekomendējams kopējais augstums 3 stāvi.

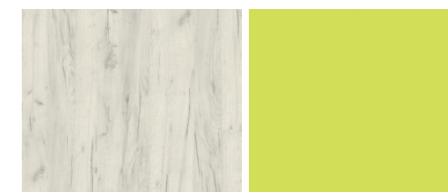

Balināts ozols

Zaļš

Durvis pieejamas četros dažādos toņos. Pilnībā iestrādāta furnitūra ātrai un vieglai montāžai.



Dzeltens

Kašmirs



Izturīgas plastmasas kastes. Drošas lietošanai bērniem. Aprīkotas ar atduri, kas notur atvilktni vadotnēs.



Samontētas atvilktnes no 12 mm biezas laminētas kokskaidu plātnes ar metāla sāniem. Teicama izturība un ilgs kalpošanas laiks.

SKOLAI

Izvēlies un pasūti veikalā: <https://mebeles.lv>!



Plaukts 3 x 3 ar slēdzamām durvīm

DZ 456 x P 1070 x A 1190

Korpusa krāsa: māla pelēks

Krāsa durvīm:

● Dzeltēna 10-0449-72-07

● Balināta ozola 10-0449-72-74

● Zaļa 10-0449-72-75

● Kašmira 10-0449-72-76



Plaukts 3 x 3 ar plastmasas kastēm

DZ 456 x P 1070 x A 1190

Korpusa krāsa: māla pelēks

Krāsa plastmasas kastēm:

● Dzeltēna 10-0465-72-421

● Zaļa 10-0465-72-422

● Sarkana 10-0465-72-423



Plaukts ar atvilktnēm

DZ 456 x P 1070 x A 1190

Korpusa krāsa: māla pelēks

Krāsa atvilktnēm:

● Dzeltēna 10-0461-72-07

● Balināta ozola 10-0461-72-74

● Zaļa 10-0461-72-75

● Kašmira 10-0461-72-76

BĒRNU DĀRZAM

Izvēlies un pasūti veikalā: <https://mebeles.lv>!



Plaukts 2 x 3 ar 12 plastmasas kastēm/atvilktņēm

☐ DZ 456 x P 1070 x A 890

Korpasa krāsa: māla pelēks

Krāsa kastēm/atvilktņēm:

● Dzeltēna 10-0436-72-421

● Zaļa 10-0436-72-422

● Sarkana 10-0436-72-423



Plaukts 2 x 3 ar 4 plastmasas kastēm/atvilktņēm

☐ DZ 456 x P 1070 x A 890

Korpasa krāsa: māla pelēks

Krāsa kastēm/atvilktņēm:

● Dzeltēna 10-0434-72-421

● Zaļa 10-0434-72-422

● Sarkana 10-0434-72-423



Plaukts 2 x 3 ar 8 plastmasas kastēm/atvilktņēm

☐ DZ 456 x P 1070 x A 890

Korpasa krāsa: māla pelēks

Krāsa kastēm/atvilktņēm:

● Dzeltēna 10-0438-72-421

● Zaļa 10-0438-72-422

● Sarkana 10-0438-72-423



Plaukts 2 x 3 ar 24 plastmasas kastēm/atvilktņēm

☐ DZ 456 x P 1070 x A 890

Korpasa krāsa: māla pelēks

Krāsa kastēm/atvilktņēm:

● Dzeltēna 10-0440-72-421

● Zaļa 10-0440-72-422

● Sarkana 10-0440-72-423

BIROJAM

Izvēlies un pasūti veikalā: <https://mebeles.lv>!



Plaukts 2 x 2 ar slēdzamām durvīm, kodatslēga

DZ 456 x P 723 x A 890

Korpasa krāsa: rieksts

Krāsa durvīm:	
● Dzeltēna	10-0295-73-07
● Balināta ozola	10-0295-73-74
● Zaļa	10-0295-73-75
● Kašmira	10-0295-73-76



Plaukts 3 x 2 ar slēdzamām durvīm, kodatslēga

DZ 456 x P 723 x A 1190

Korpasa krāsa: rieksts

Krāsa durvīm:	
● Dzeltēna	10-0479-73-07
● Balināta ozola	10-0479-73-74
● Zaļa	10-0479-73-75
● Kašmira	10-0479-73-76



Plaukts 3 x 2 ar atvilktnēm

DZ 456 x P 723 x A 1190

Korpasa krāsa: rieksts

Krāsa durvīm:	
● Dzeltēna	10-0484-73-07
● Balināta ozola	10-0484-73-74
● Zaļa	10-0484-73-75
● Kašmira	10-0484-73-76



Plaukts 3 x 3 ar atvilktnēm

DZ 456 x P 1070 x A 1190

Korpasa krāsa: rieksts

Krāsa atvilktnēm:	
● Dzeltēna	10-0459-73-07
● Balināta ozola	10-0459-73-74
● Zaļa	10-0459-73-75
● Kašmira	10-0459-73-76



Plaukts 3 x 3 ar durvīm

DZ 456 x P 1070 x A 1190

Korpasa krāsa: rieksts

Krāsa durvīm:	
● Dzeltēna	10-0444-73-07
● Balināta ozola	10-0444-73-74
● Zaļa	10-0444-73-75
● Kašmira	10-0444-73-76



Plaukts 3 x 2 ar durvīm

DZ 456 x P 723 x A 1190

Korpasa krāsa: rieksts

Krāsa durvīm:	
● Dzeltēna	10-0471-73-07
● Balināta ozola	10-0471-73-74
● Zaļa	10-0471-73-75
● Kašmira	10-0471-73-76

IZVEIDO PATS!

Izvēlies sev piemērotāko plauktu korpusa veidu un krāsu!



Plaukts 1 x 2

DZ 456 x P 723 x A 500

Krāsa korpusam:

Māla pelēks 10-0233-72

Rieksts 10-0233-73



Plaukts 1 x 3

DZ 456 x P 1070 x A 500

Krāsa korpusam:

Māla pelēks 10-0235-72

Rieksts 10-0235-73



Plaukts 2 x 2

DZ 456 x P 723 x A 500

Krāsa korpusam:

Māla pelēks 10-0286-72

Rieksts 10-0286-73



Plaukts 2 x 3

DZ 456 x P 1070 x A 500

Krāsa korpusam:

Māla pelēks 10-0384-72

Rieksts 10-0384-73



Plaukts 3 x 2

DZ 456 x P 723 x A 1190

Krāsa korpusam:

Māla pelēks 10-0470-72

Rieksts 10-0470-73



Plaukts 3 x 3

DZ 456 x P 1070 x A 1190

Krāsa korpusam:

Māla pelēks 10-0441-72

Rieksts 10-0441-73

Izveido plauktu sev vēlamā veidā un kombinācijā!



Ieliekamais plaukts

DZ 406 x P 320 x A 25

Māla pelēks 17-0231-72

Rieksts 17-0231-73



Durvis bez atslēgas

DZ 18 x P 316 x A 330

Dzeltens 17-0236-07

Balināts ozols 17-0236-74

Zaļš 17-0236-75

Kašmirs 17-0236-76



Durvis (labās) ar atslēgu

DZ 18 x P 316 x A 330

Dzeltens 17-0235-07

Balināts ozols 17-0235-74

Zaļš 17-0235-75

Kašmirs 17-0235-76



Durvis (kreisās) ar atslēgu

DZ 18 x P 316 x A 330

Dzeltens 17-0234-07

Balināts ozols 17-0234-74

Zaļš 17-0234-75

Kašmirs 17-0234-76



Durvis (labās) ar kodu atslēgu

DZ 18 x P 316 x A 330

Dzeltens 17-0233-07

Balināts ozols 17-0233-74

Zaļš 17-0233-75

Kašmirs 17-0233-76



Durvis (kreisās) ar kodu atslēgu

DZ 18 x P 316 x A 330

Dzeltens 17-0232-07

Balināts ozols 17-0232-74

Zaļš 17-0232-75

Kašmirs 17-0232-76



Atvilktnes

Iekšējie izmēri
DZ 385 x P 290 x A 106

Dzeltens 17-0237-07

Balināts ozols 17-0237-74

Zaļš 17-0237-75

Kašmirs 17-0237-76



Plastmasas kastes/
atvilktnes

Iekšējie izmēri
DZ 395 x P 280 x A 145

Dzeltens 17-0239-421

Zaļš 17-0239-422

Sarkans 17-0239-423



Plastmasas kastes/
atvilktnes

Iekšējie izmēri
DZ 395 x P 280 x A 70

Dzeltens 17-0238-421

Zaļš 17-0238-422

Sarkans 17-0238-423

GOTLAND

Praktisks, uzticams elektriski regulējams rāmis biroja galdiem. Kvalitatīvs produkts ilgstošai lietošanai ar ļoti zemu enerģijas patēriņu. Piemēroti gan dažādiem birojiem, gan iekārtojot vidi darbam mājās. Ar vienu pogas spiedienu iespējams pielāgot galda augstumu atbilstoši individuālām vajadzībām. Piemērots darbam gan sēdus, gan stāvus pozīcijā.



Elektriski regulējams galds GOTLAND

DZ 600 x P 1000 x A 705–1175

Rāmja tonis: ● pelēks

Virsmas toņi:

● Kļava 28-0535-01

● Dižskabārdis 28-0535-02

○ Balts 28-0535-29

● Gaiši pelēks 28-0535-10

Elektriski regulējams galds GOTLAND

DZ 800 x P 1400 x A 705–1175

Rāmja tonis: ○ balts

Virsmas toņi:

● Kļava 28-0549-01

● Dižskabārdis 28-0549-02

○ Balts 28-0549-29

● Tumši pelēks 28-0549-12

Elektriski regulējams galds GOTLAND

DZ 600 x P 1600 x A 705–1175

Rāmja tonis: ● melns

Virsmas toņi:

● Kļava 28-0554-01

● Balināts ozols 28-0554-71

● Rieksts 28-0554-72

● Māla pelēks 28-0554-73

OSSKAR

Elektriski regulējams divu motoru rāmīstūra galda virsmām.
Kvalitatīvs produkts ilgstošai lietošanai ar ļoti zemu enerģijas patēriņu. Galda augstumu ērti iespējams pielāgot jebkura cilvēka individuālām vajadzībām. Piemērots darbam gan sēdus, gan stāvus pozīcijā.

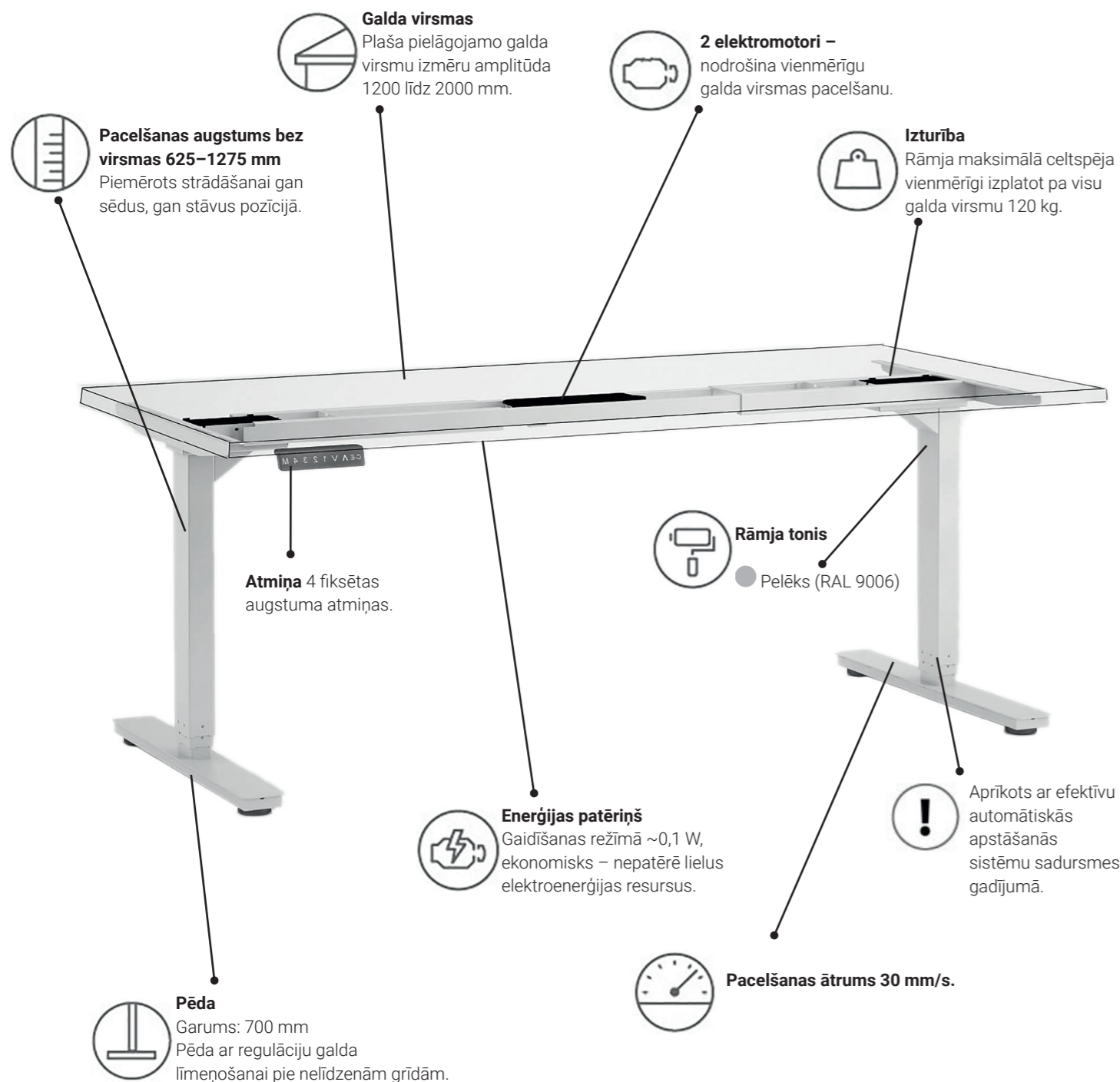

Elektriski regulējams galds OSSKAR

DZ 800 x P 1400 x A 650–1300

Virsmas toņi:

● Tumši pelēks 28-0526-12

● Kļava 28-0526-01

● Dižskabārdis 28-0526-02

○ Balts 28-0526-29



Elektriski regulējams galds OSSKAR

DZ 800/700 x P 1600 x A 650–1300

Virsmas toņi:

● Tumši pelēks 28-0533-12

● Balināts ozols 28-0533-71

● Rieksts 28-0533-72

● Māla pelēks 28-0533-73



Elektriski regulējams galds OSSKAR

DZ 800 x P 1800 x A 650–1300

Virsmas toņi:

● Tumši pelēks 28-0531-12

● Balināts ozols 28-0531-71

● Rieksts 28-0531-72

● Māla pelēks 28-0531-73

DAGDA

Rakstāmgaldi izceļas ar īpašu stabilitāti, ko nodrošina metāla kājas. Pieejama dažādu izmēru izvēle sešos populārākajos toņos.

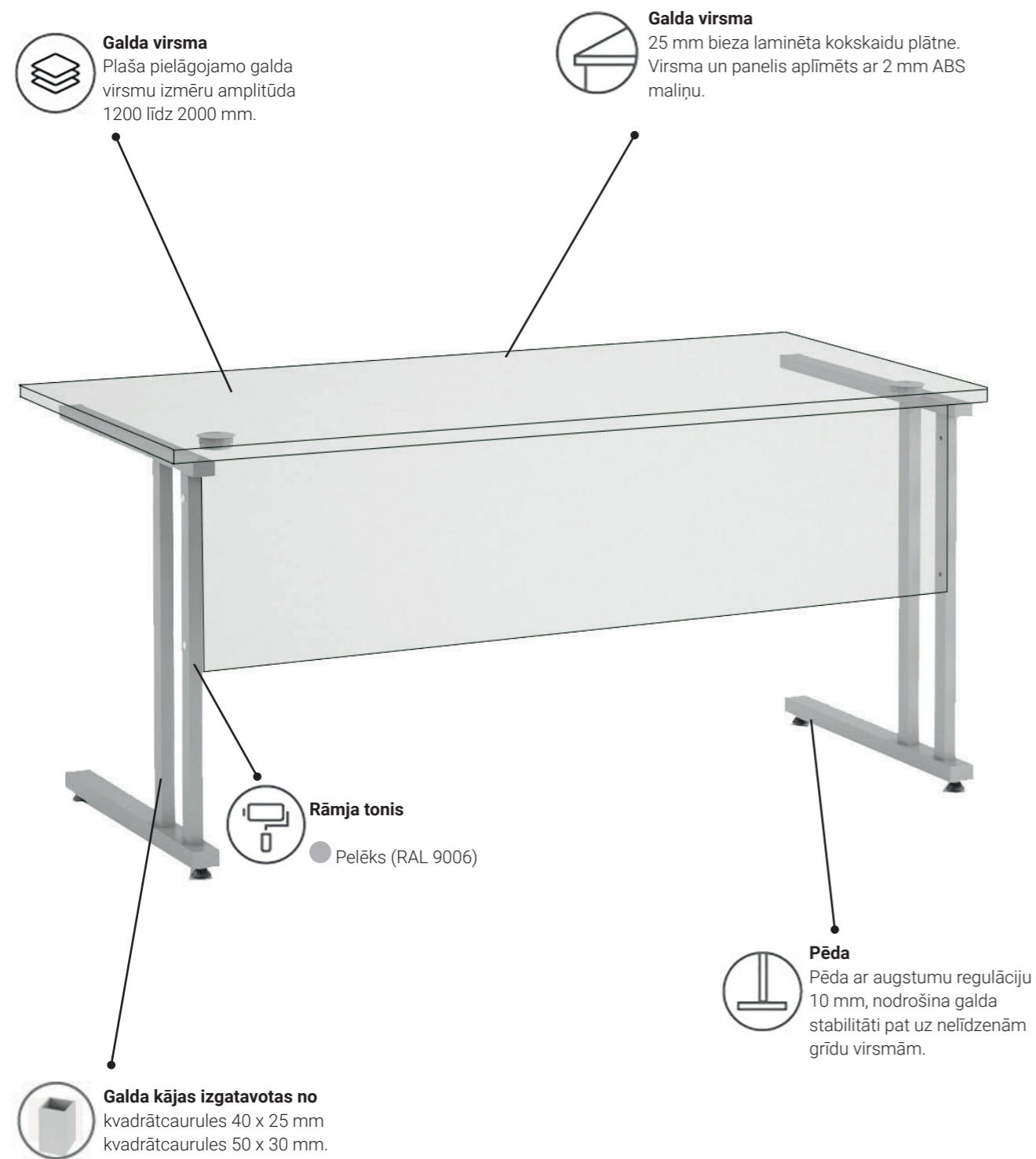

Galds **DAGDA**

📦 DZ 600 x P 1300 x A 750

Virsmas toņi:

● Dižskabārdis	28-0353-02
● Kļava	28-0353-01
○ Balts	28-0353-29
● Gaiši pelēks	28-0353-10



Galds **DAGDA**

📦 DZ 800 x P 1400 x A 750

Virsmas toņi:

● Dižskabārdis	28-0348-02
● Kļava	28-0348-01
○ Balts	28-0348-29
● Gaiši pelēks	28-0348-10



Galds **DAGDA**

📦 DZ 800 x P 1600 x A 750

Virsmas toņi:

● Dižskabārdis	28-0349-02
● Kļava	28-0349-01
○ Balts	28-0349-29
● Gaiši pelēks	28-0349-10



Galds **DAGDA**

📦 DZ 800 x P 1800 x A 750

Virsmas toņi:

● Dižskabārdis	28-0350-02
● Kļava	28-0350-01
○ Balts	28-0350-29
● Gaiši pelēks	28-0350-10



Galds **DAGDA**

📦 DZ 800 x P 2000 x A 750

Virsmas toņi:

● Dižskabārdis	28-0351-02
● Kļava	28-0351-01
○ Balts	28-0351-29
● Gaiši pelēks	28-0351-10



Galds **DAGDA** (stūra)

📦 DZ 1200/800 x P 1600 x A 750

Virsmas toņi:

● Dižskabārdis	28-0356-02
● Kļava	28-0356-01
○ Balts	28-0356-29
● Gaiši pelēks	28-0356-10

BILL

Ērti un mūsdienīgi biroja galdi BILL veicinās radošu darba noskaņojumu jebkurā birojā. Galdi pieejami trīs dažādos izmēros. Pievienojot speciālu pagarinājumu, var izveidot stūra darba vietu. Katru galdu ir iespējams aprīkot ar priekšējo paneli.

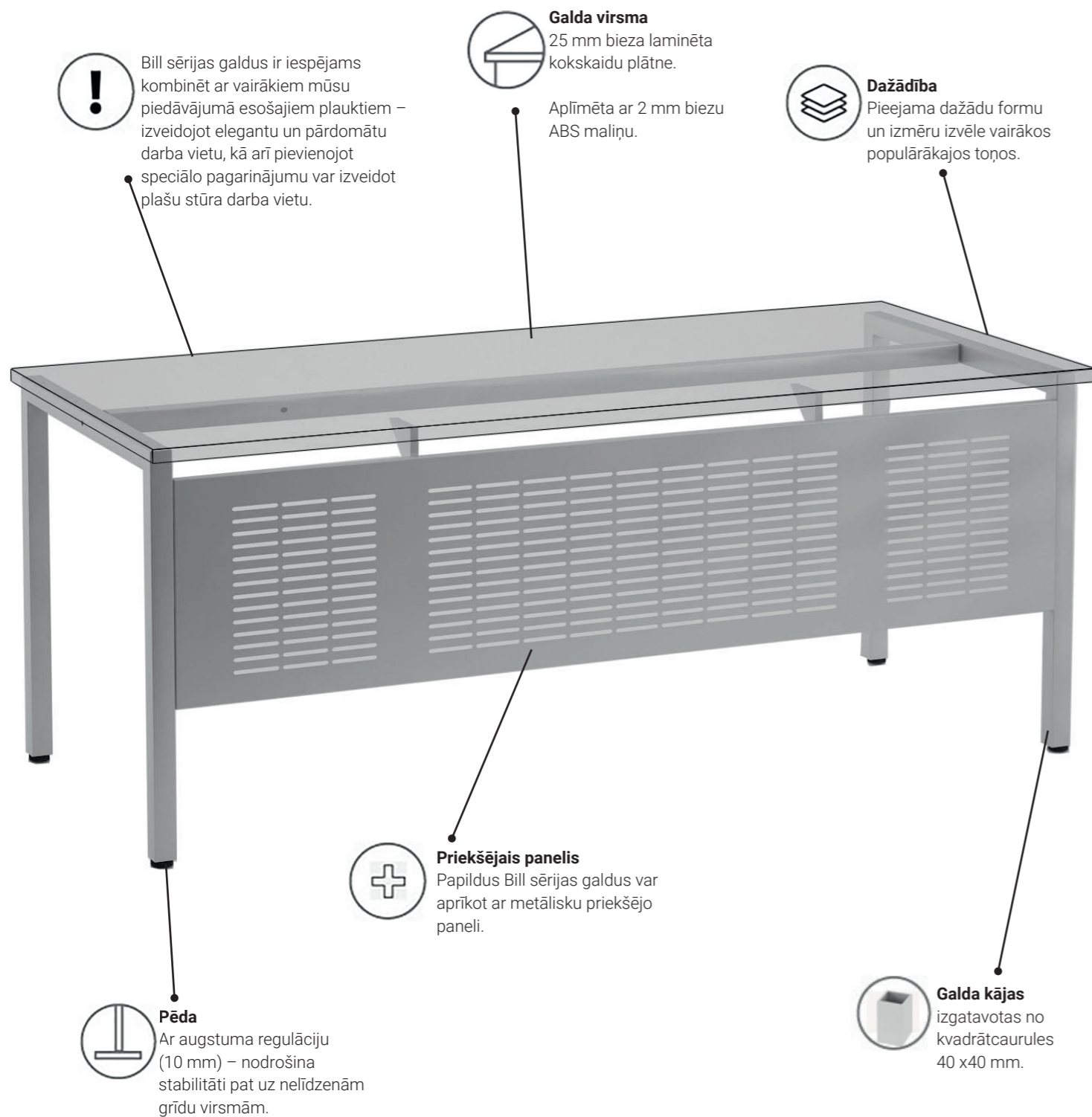

! Bill sērijas galdus ir iespējams kombinēt ar vairākiem mūsu piedāvājumā esošajiem plauktiem – izveidojot elegantu un pārdomātu darba vietu, kā arī pievienojot speciālo pagarinājumu var izveidot plašu stūra darba vietu.

Galda virsma
25 mm bieza laminēta kokskaidu plātne.

Aplīmēta ar 2 mm biezu ABS maliņu.

Dažādība
Pieejama dažādu formu un izmēru izvēle vairākos populārākajos toņos.

Priekšējais panelis
Papildus Bill sērijas galdus var aprīkot ar metālisku priekšējo paneli.

Pēda
Ar augstuma regulāciju (10 mm) – nodrošina stabilitāti pat uz nelīdzenām grīdu virsmām.

Galda kājas
izgatavotas no kvadrātcaurules 40 x40 mm.



Galds BILL

DZ 900 x P 1750 x A 750

Virsmas toņi:	
● Dižskabārdis	28-0030-02
● Kļava	28-0030-01
○ Balts	28-0030-29
● Gaiši pelēks	28-0030-10

Galds BILL

DZ 900 x P 2000 x A 750

Virsmas toņi:	
● Dižskabārdis	28-0031-02
● Kļava	28-0031-01
○ Balts	28-0031-29
● Gaiši pelēks	28-0031-10



Galds BILL

DZ 800 x P 1450 x A 750

Virsmas toņi:	
● Dižskabārdis	28-0032-02
● Kļava	28-0032-01
○ Balts	28-0032-29
● Gaiši pelēks	28-0032-10

Galds BILL (stūra)

DZ 1200 x P 1750 x A 750

Virsmas toņi:	
● Dižskabārdis	28-0035-02
● Kļava	28-0035-01
○ Balts	28-0035-29
● Gaiši pelēks	28-0035-10

PORTO

Galdus ir iespējams pielāgot dažādām telpām. Galda rāmis ir veidots tā, lai to varētu pārregulēt dažādu galdu virsmu izmēriem.

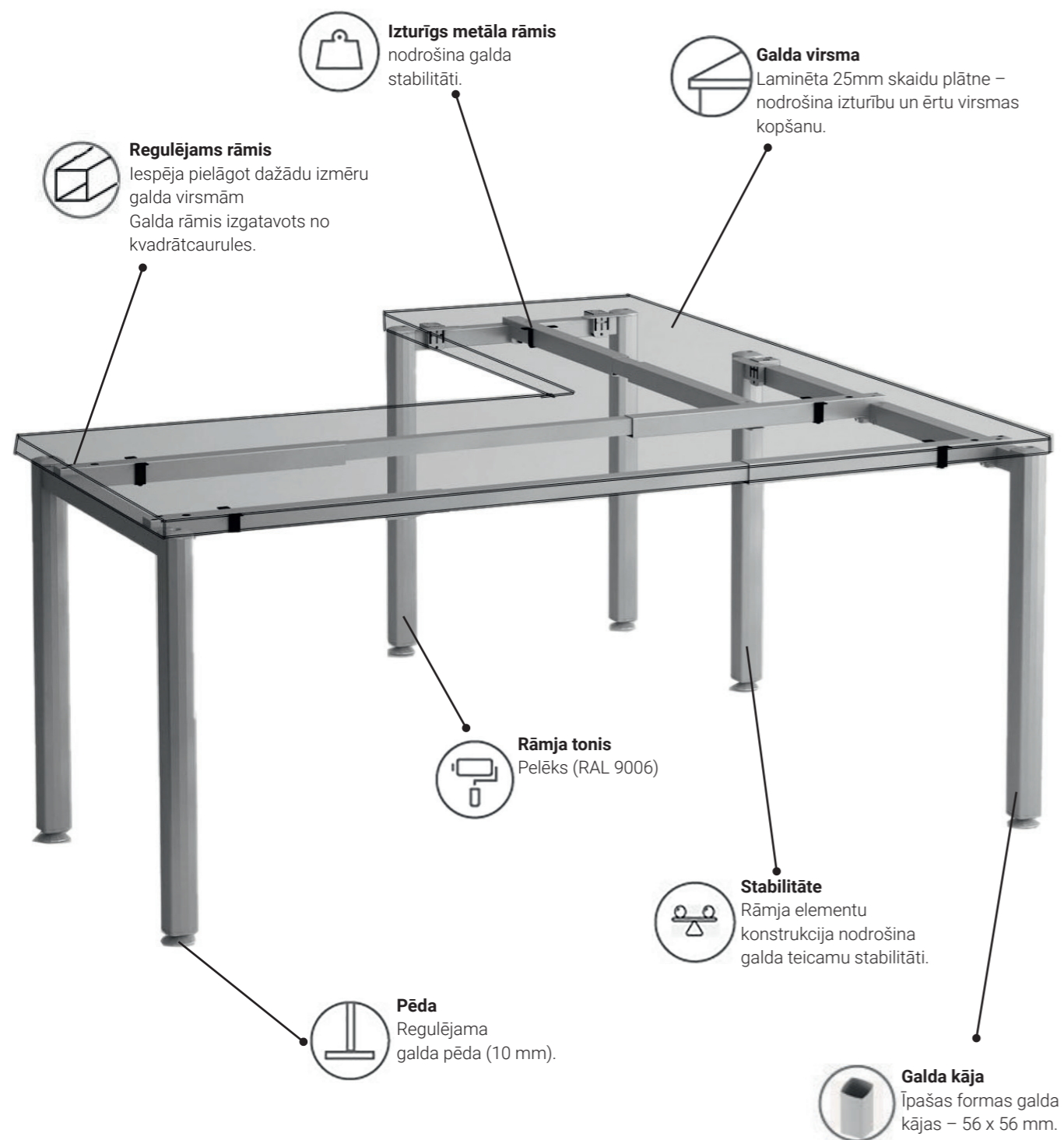

Galds PORTO

DZ 900 x P 2000 x A 750

Rāmja tonis: Pelēks

Virsmas toņi:

- Kļava 28-0424-01
- Dižskabārdis 28-0424-02
- Balts 28-0424-29
- Gaiši pelēks 28-0424-10



Galds PORTO

DZ 900 x P 1750 x A 750

Rāmja tonis: Pelēks

Virsmas toņi:

- Kļava 28-0425-01
- Dižskabārdis 28-0425-02
- Balts 28-0425-29
- Gaiši pelēks 28-0425-10



Galds PORTO

DZ 900/750 x P 1400 x A 750

Rāmja tonis: Pelēks

Virsmas toņi:

- Kļava 28-0426-01
- Dižskabārdis 28-0426-02
- Balts 28-0426-29
- Gaiši pelēks 28-0426-10



Galds PORTO

DZ 900/750 x P 1750 x A 750

Rāmja tonis: Pelēks

Virsmas toņi:

- Kļava 28-0427-01
- Dižskabārdis 28-0427-02
- Balts 28-0427-29
- Gaiši pelēks 28-0427-10

MONO

Galdū sērija plašam pielietojumam. Izgatavota no pulēta un matēta/slīpēta nerūsējošā tērauda vai krāsota tērauda melnā, pelēkā un baltā krāsā. Kājas pieejamas dažādos augstumos un var būt pielietotas bāra galdiem, kafējnicu galdiem, kā arī ērti izmantojamas mājās un birojos.

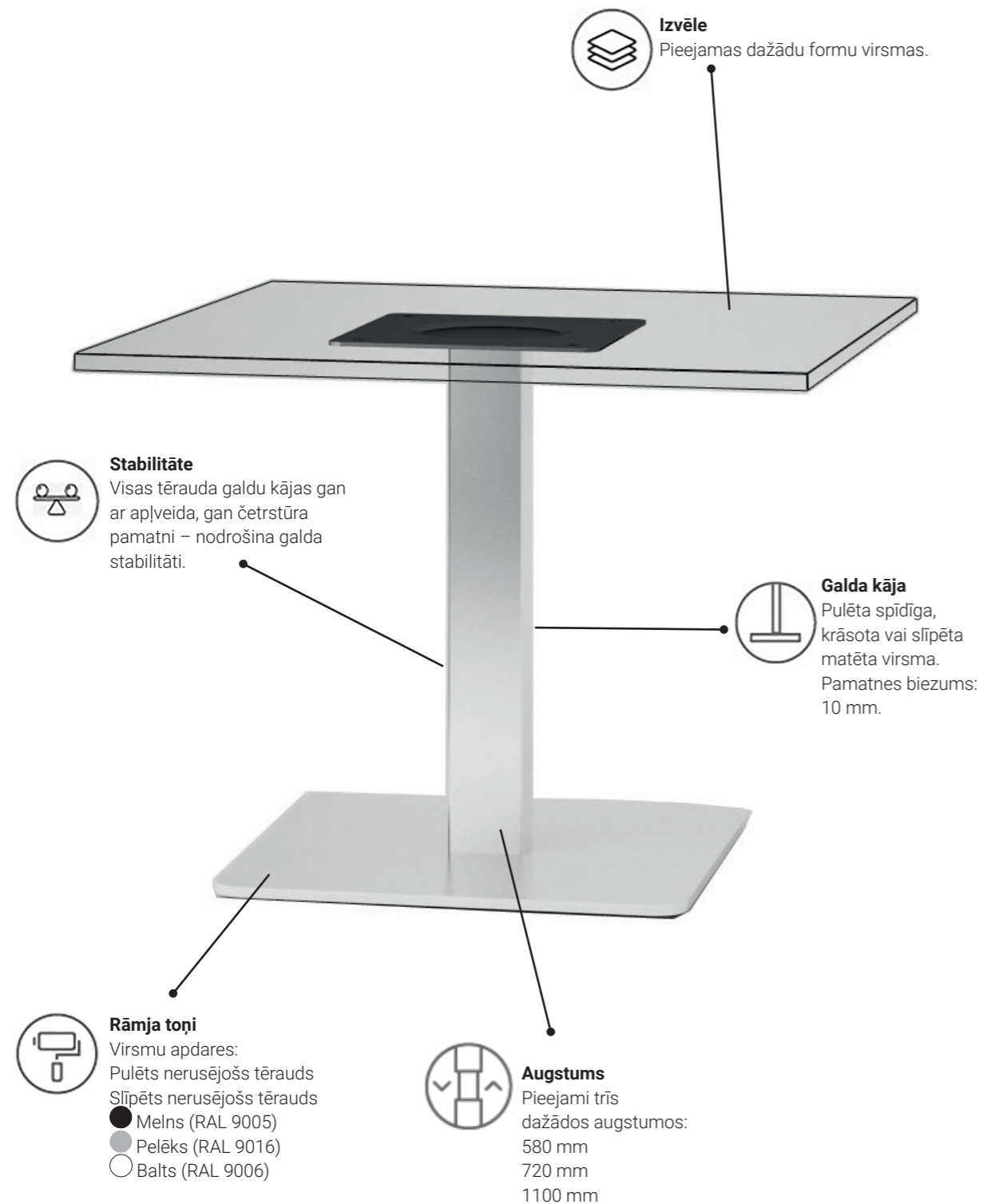

Galds **MONO**

DZ 900 x P 900 x A 580
Pamatnes izmērs: 580 mm

Pieejamie rāmja toņi: pulēts nerūsējošs tērauds vai matēts nerūsējošs tērauds

Virsmas toņi:	
● Dižskabārdis	28-0114-02
● Kļava	28-0114-01
○ Balts	28-0114-29
● Gaiši pelēks	28-0114-10



Galds **MONO**

DZ 580 x P 580 x A 720
Pamatnes izmērs: 580 mm

Pieejamie rāmja toņi: pulēts nerūsējošs tērauds vai matēts nerūsējošs tērauds

Virsmas toņi:	
● Dižskabārdis	28-0113-02
● Kļava	28-0113-01
○ Balts	28-0113-29
● Gaiši pelēks	28-0113-10



Galds **MONO**

DZ 900 x P 900 x A 720
Pamatnes izmērs: 580 x 800 mm

Pieejamie rāmja toņi: pulēts tērauds

Virsmas toņi:	
● Dižskabārdis	28-0120-02
● Kļava	28-0120-01
○ Balts	28-0120-29
● Gaiši pelēks	28-0120-10



Galds **MONO**

DZ 900 x P 900 x A 72w0
Pamatnes izmērs: 500 mm

Pieejamie rāmja toņi: melns, pelēks, balts

Virsmas toņi:	
● Dižskabārdis	28-0116-02
● Kļava	28-0116-01
○ Balts	28-0116-29
● Gaiši pelēks	28-0116-10

MARIT

Galdi ar daudzfunkcionālu pielietojumu. Izmantojami bērnu darzbos, skolās, kā arī birojos, noliktavās, dažādās palīgtelpās un sabiedriskās ēdināšanas telpās.

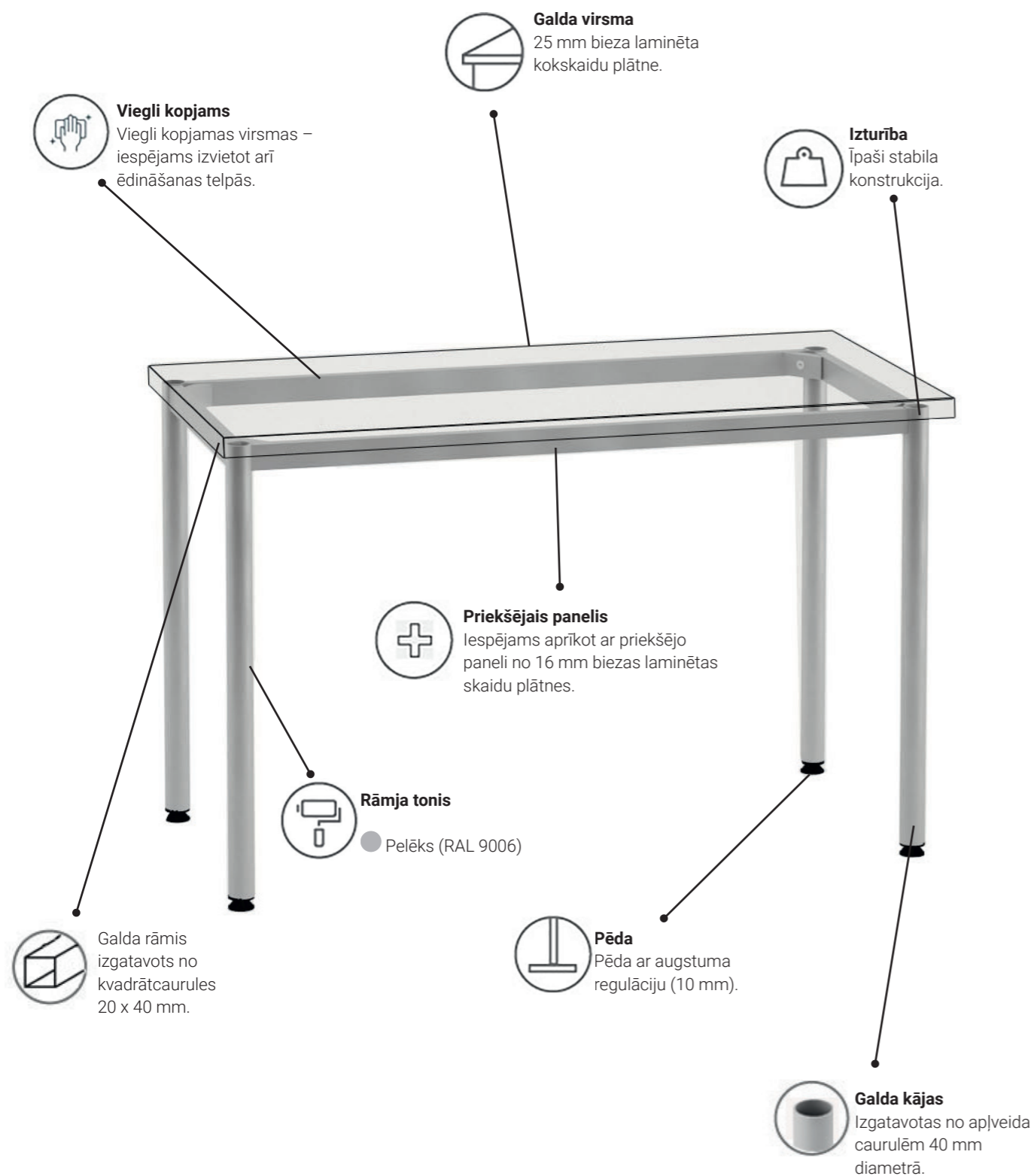

Galds MARIT

DZ 600 x P 1200 x A 720

Virsmas toņi:

● Dižskabārdis	28-0007-02
● Kļava	28-0007-01
○ Balts	28-0007-29
● Gaiši pelēks	28-0007-10

Galds MARIT

DZ 1200 x P 1200 x A 720

Virsmas toņi:

● Dižskabārdis	28-0025-02
● Kļava	28-0025-01
○ Balts	28-0025-29
● Gaiši pelēks	28-0025-10

Galds MARIT

DZ 800 x P 1600 x A 720

Virsmas toņi:

● Dižskabārdis	28-0016-02
● Kļava	28-0016-01
○ Balts	28-0016-29
● Gaiši pelēks	28-0016-10



Galds MARIT

DZ 600 x P 1200 x A 720

Virsmas toņi:

● Dižskabārdis	28-0022-02
● Kļava	28-0022-01
○ Balts	28-0022-29
● Gaiši pelēks	28-0022-10

Galds MARIT

DZ 600 x P 1200 x A 720

Virsmas toņi:

● Dižskabārdis	28-0131-02
● Kļava	28-0131-01
○ Balts	28-0131-29
● Gaiši pelēks	28-0131-10

Galds MARIT

DZ 600 x P 700 x A 720

Virsmas toņi:

● Dižskabārdis	28-0004-02
● Kļava	28-0004-01
○ Balts	28-0004-29
● Gaiši pelēks	28-0004-10

KORPUSA GALDI

Ērti nelieliem, kompaktiem birojiem, mājas birojiem. Šos galdus izceļ īpaša funkcionalitāte, vienkārša konstrukcija un iespēja izveidot rakstāmgaldus atbilstoši ikviena individuālajām vajadzībām.

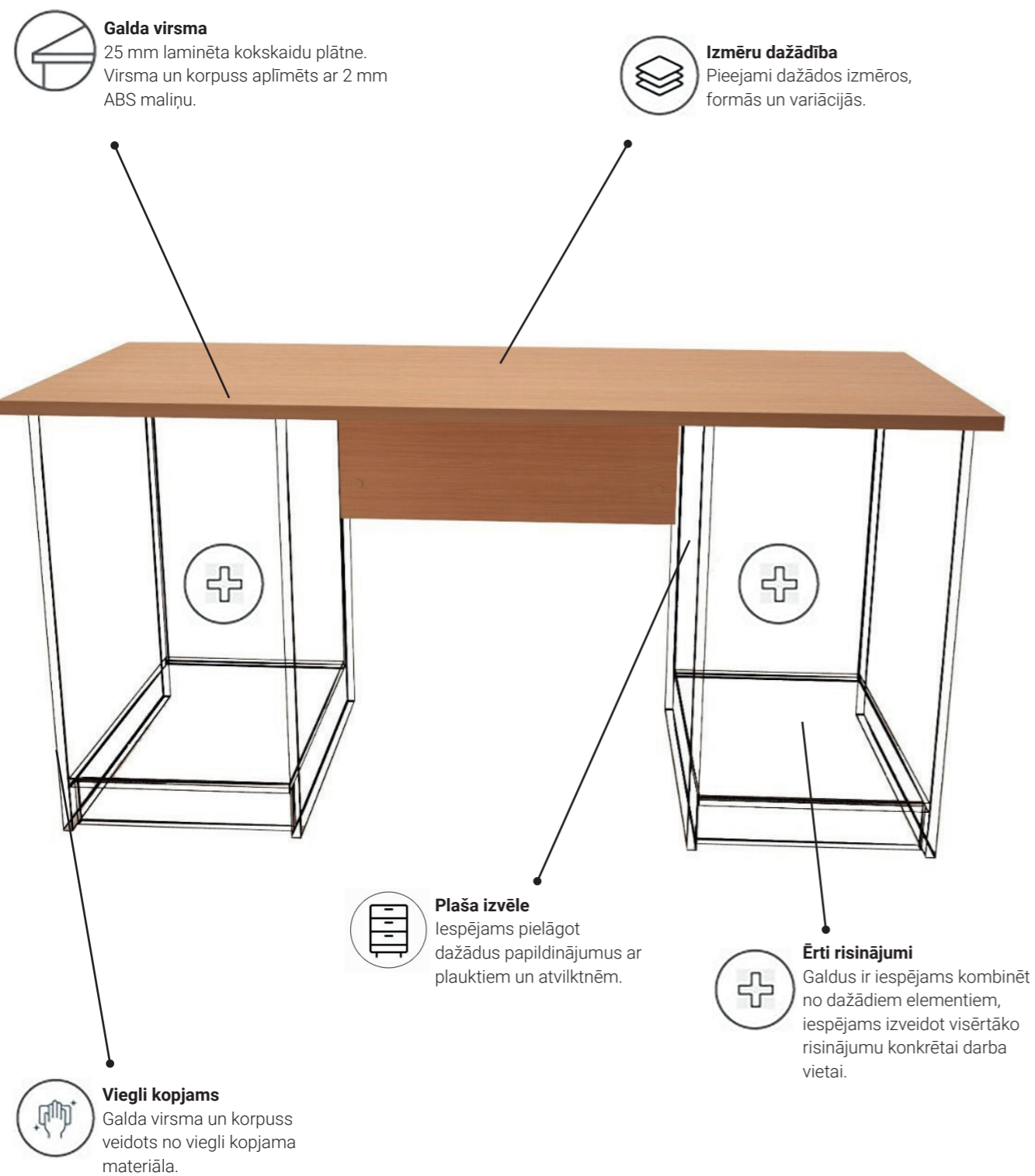

Galds **2040**

DZ 600 x P 670 x A 740

Galda toni:

● Dižskabārdis 28-2040-02

● Kļava 28-2040-01



Galds **2042**

DZ 600 x P 1200 x A 740

Galda toni:

● Dižskabārdis 28-2042-02

● Kļava 28-2042-01



Galds **OSVALDS**

DZ 590 x P 1050 x A 750

Galda toni:

● Dižskabārdis 28-2049-02

● Kļava 28-2049-01



Galds **2048**

DZ 600 x P 1020 x A 740

Galda toni:

● Dižskabārdis 28-2048-02

● Kļava 28-2048-01



Galds **2020**

DZ 590 x P 1050 x A 750

Galda toni:

● Dižskabārdis 28-2020-02

● Kļava 28-2020-01



Galds **1/4 APLIS**

DZ 600 x P 600 x A 740

Galda toni:

● Dižskabārdis 28-2047-02

● Kļava 28-2047-01

ATVILKTŅU BLOKI

Atvilktņu bloki dažādu dokumentu un mantu uzglabāšanai. Pieejami visdažādākajās variācijās, ikviena vajadzībām. Iespējams komplektēt kopā ar jebkuru no mūsu piedāvātajiem korpusa galdiem, kā arī izmantot atsevišķi.

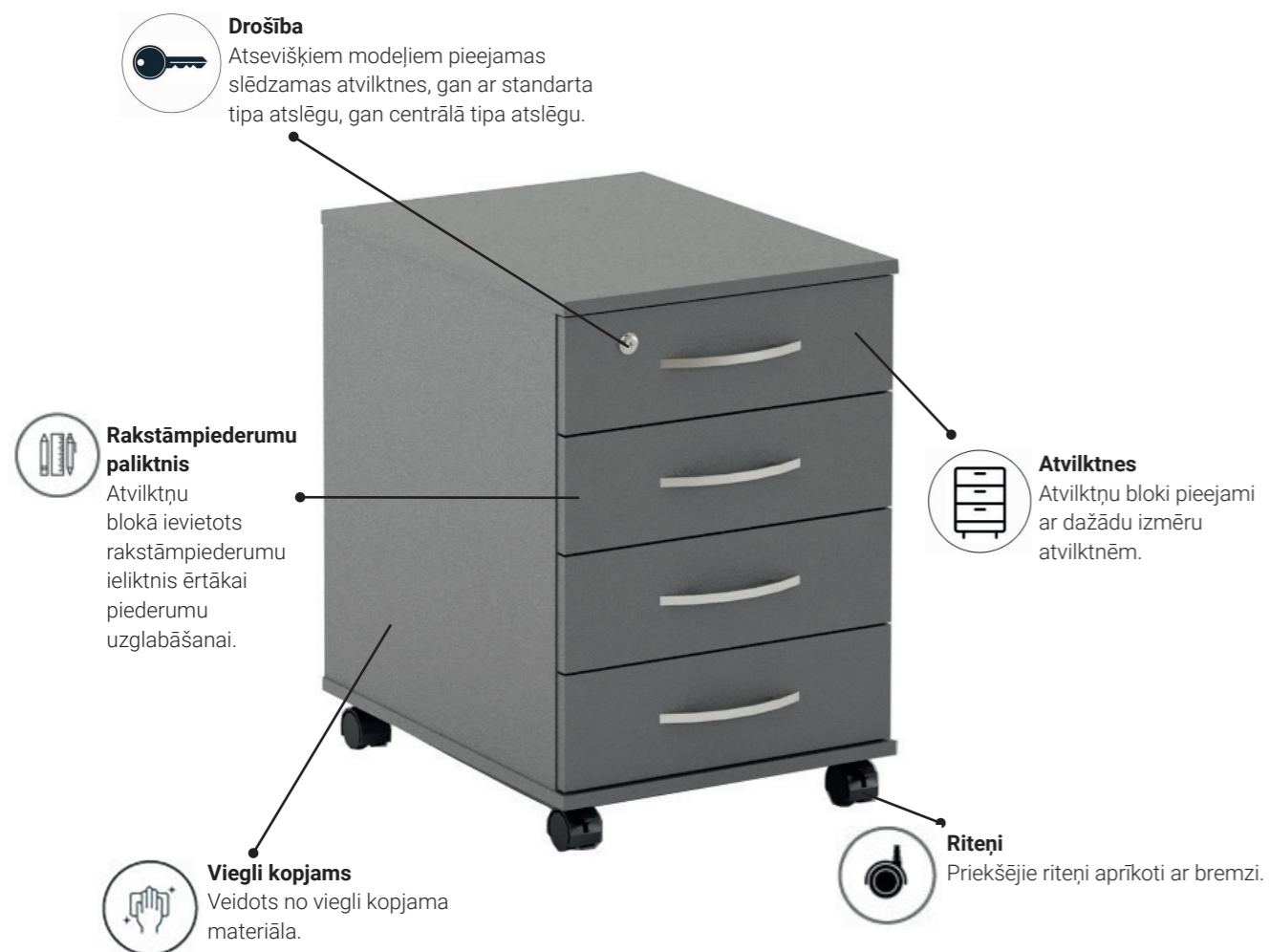

Atvilktņu bloks **2831**

DZ 530 x P 420 x A 620

Vadotnes veids – **M**

Atvilktņu bloka toņi:

● Kļava	10-2831-01
● Dižskabārdis	10-2831-02
○ Balts	10-2831-29
● Gaiši pelēks	10-2831-10



Atvilktņu bloks **0333**

DZ 550 x P 430 x A 620

Vadotnes veids – **M**

Atvilktņu bloka toņi:

● Kļava	10-0333-01
● Dižskabārdis	10-0333-02
○ Balts	10-0333-29
● Gaiši pelēks	10-0333-10



Atvilktņu bloks **5318**

DZ 450 x P 400 x A 600

Vadotnes veids – **M**

Atvilktņu bloka toņi:

● Kļava	10-5318-01
● ar atslēgu	10-5314-01
● Dižskabārdis	10-5318-02
● ar atslēgu	10-5314-02
○ Balts	10-5318-29
● ar atslēgu	10-5314-29
● Gaiši pelēks	10-5318-10
● ar atslēgu	10-5314-10



Atvilktņu bloks **5310**

DZ 450 x P 400 x A 600

Vadotnes veids – **M**

Atvilktņu bloka toņi:

● Kļava	10-5310-01
● ar atslēgu	10-5315-01
● Dižskabārdis	10-5310-02
● ar atslēgu	10-5315-02
○ Balts	10-5310-29
● ar atslēgu	10-5315-29
● Gaiši pelēks	10-5310-10
● ar atslēgu	10-5315-10

ATVILKTŅU BLOKU SASTĀVDAĻAS

VADOTŅU VEIDI



QUADRO vadotnes – **Q**

Sniedz iespēju aizvērt atvilktnes mierīgi un bez lieka trokšņa neatkarīgi no tā, cik smags ir atvilktnes saturs. Pati vadotne paslēpta un netraucē atvilktnes vizuālajam izskatam.



METABOX tipa vadotnes – **M**

METABOX tipa vadotnes ir ļoti praktisks un izturīgs vadotņu risinājums. Atvilktnes metāla sāni nodrošina ilglaicīgu atvilktnu izturību.



STANDARTA vadotnes – **S**

Vienkāršas konstrukcijas vadotne.

ATSLĒGU VEIDI



Standarta tipa atslēgas – sniedz iespēju aizslēgt tikai augšējo atvilktnu bloka atvilktni



Centrālā tipa atslēga – ļauj vienlaicīgi aizslēgt pilnīgi visas atvilktnu bloka atvilktnes.

RAKSTĀMPIEDERUMU PALIKTNIS



Rakstāmpiederumu paliktņi ir papildinājums atvilktnu blokam, kas ļaus atvilktnē ērti organizēt rakstāmpiederumus un kancelejas preces.

FAILU MAPE



Failu mape ir ērts risinājums, kas ļauj ērti un pārredzami organizēt dokumentus.



Atvilktnu bloks **0994**

DZ 550 x P 430 x A 620

Pieejamie vadotņu veidi – **S**

Atvilktnu bloka toņi:

● Kļava	10-0994-01
● Dižskabārdis	10-0994-02
○ Balts	10-0994-29
● Gaiši pelēks	10-0994-10



Atvilktnu bloks **0250**

DZ 600 x P 420 x A 550

Pieejamie vadotņu veidi – **S**

Atvilktnu bloka toņi:

● Kļava	90-0250-01
● Dižskabārdis	90-0250-02
○ Balts	90-0250-29



Atvilktnu bloks **0993**

DZ 550 x P 430 x A 617

Pieejamie vadotņu veidi – **S**

Atvilktnu bloka toņi:

● Kļava	10-0993-01
● Dižskabārdis	10-0993-02
○ Balts	10-0993-29
● Gaiši pelēks	10-0993-10

GARDEROBES BĒRNUDĀRZIEM

Bērnudārza garderobes piemērotas jebkura izmēra telpām. Jaunais un modernais garderobju dizains, ļauj tās ērti pielāgot attiecīgam bērnu skaitam. Skapīši radīti īpaši domājot par bērniem un to veltmēm, kā arī rotājīgās toņu spēles ļaus skapīšus integrēt jebkurā vidē.



Pieejamas 4 veidu durtiņas. Pilnībā iestrādāta furnitūra ātrai un ērtai montāžai.

Visu veidu durtiņas ir universālas. Iespējams montēt atvēršanai uz labo vai kreiso pusi.



Stabila konstrukcija no 18 mm biezas laminētas kokskaudu plātnes.

Malas aplīmētas ar ABS 2 mm maliņu.

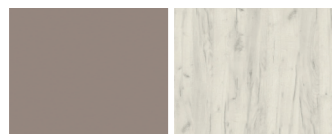

Māla pelēks Balināts ozols

Durtiņās iestrādāts "klusās aizvēršanas" mehānisms.

Regulējama pēda.

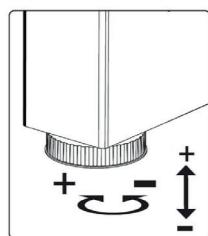

Garderobes apakšai iespējams pievienot 3 izmēru soliņus.

Soliņi sagatavoti savienošanai ar garderobes skapi vai savienošanai savstarpēji.



Iespējams pievienot vairākus papildkorpusus izveidojot vēlamu garderobes izmēru.



Katrā korpusā iestrādāti trīs drēbju pakaramie – ērtāki mantu uzglabāšanai.



Durvis kombinējamas septiņos dažādos toņos.

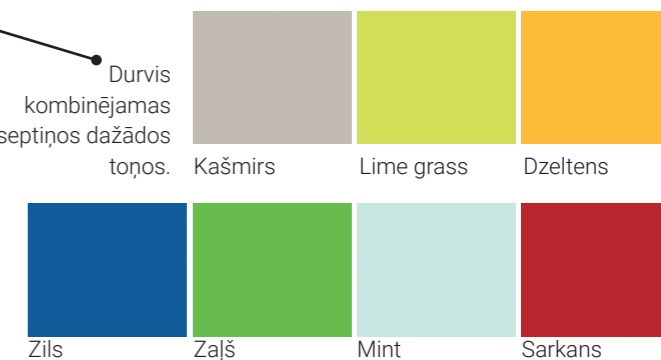

Gan garderobes korpusā, gan soliņā iespējams ievietot apavu resti ērtai apavu glabāšanai.

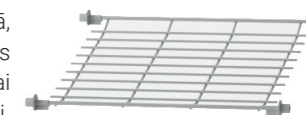



Papildkorpuss balināts ozols

DZ 330 x P 318 x A 1507

Korpasa krāsa:
● 10-1119-71



Korpuss balināts ozols

DZ 330 x P 336 x A 1507

Korpasa krāsa:
● 10-1118-71



Papildkorpuss māla pelēks

DZ 330 x P 318 x A 1507

Korpasa krāsa:
● 10-1119-72



Korpuss māla pelēks

DZ 330 x P 336 x A 1507

Korpasa krāsa:
● 10-1118-72



Vienvietīgs garderoberis

DZ 300 x P 318 x A 307

Korpasa krāsa:
● Balināts ozols 21-1470-71

● Māla pelēks 21-1470-72



Divvietīgs garderoberis

DZ 300 x P 636 x A 307

Korpasa krāsa:
● Balināts ozols 21-1471-71

● Māla pelēks 21-1471-72



Trīsvietīgs garderoberis

DZ 300 x P 954 x A 307

Korpasa krāsa:
● Balināts ozols 21-1472-71

● Māla pelēks 21-1472-72



DURVIS

DZ 18 x P 268 x A 1018

Krāsas:

● Lime grass	17-1241-75
● Mint	17-1241-X1
● Kašmirs	17-1241-76
● Zaļš	17-1241-05
● Zils	17-1241-06
● Dzeltens	17-1241-07
● Sarkans	17-1241-08



DURVIS

DZ 18 x P 268 x A 1018

Krāsas:

● Lime grass	17-1242-75
● Mint	17-1242-X1
● Kašmirs	17-1242-76
● Zaļš	17-1242-05
● Zils	17-1242-06
● Dzeltens	17-1242-07
● Sarkans	17-1242-08



DURVIS

DZ 18 x P 268 x A 1018

Krāsas:

● Lime grass	17-1243-75
● Mint	17-1243-X1
● Kašmirs	17-1243-76
● Zaļš	17-1243-05
● Zils	17-1243-06
● Dzeltens	17-1243-07
● Sarkans	17-1243-08



DURVIS

DZ 18 x P 268 x A 1018

Krāsas:

● Lime grass	17-1244-75
● Mint	17-1244-X1
● Kašmirs	17-1244-76
● Zaļš	17-1244-05
● Zils	17-1244-06
● Dzeltens	17-1244-07
● Sarkans	17-1244-08



Bērnudārza garderobe vienvietīga

DZ 330 x P 336 x A 1507

Korpasa krāsa:

Māla pelēks 10-1088-72

Krāsa durvīm:

Lime grass 10-0351-72-75

Zaļš 10-0351-72-05

Ziļš 10-0351-72-06

Dzeltens 10-0351-72-07



Bērnudārza garderobe divvietīga

DZ 330 x P 654 x A 1507

Korpasa krāsa:

Māla pelēks 10-1089-72

Krāsa durvīm:

Lime grass 10-0352-72-75

Zaļš 10-0352-72-05

Ziļš 10-0352-72-06

Dzeltens 10-0352-72-07



Bērnudārza garderobe trīsvietīga

DZ 330 x P 972 x A 1507

Korpasa krāsa:

Māla pelēks 10-1092-72

Krāsa durvīm:

Lime grass 10-0353-72-75

Zaļš 10-0353-72-05

Ziļš 10-0353-72-06

Dzeltens 10-0353-72-07



Bērnudārza garderobes vienvietīgs korpuss

DZ 630 x P 336 x A 1507

Korpasa krāsa:

Māla pelēks 10-1088-72



Bērnudārza garderobes divvietīgs korpuss

DZ 630 x P 654 x A 1507

Korpasa krāsa:

Māla pelēks 10-1089-72



Bērnudārza garderobes trīsvietīgs korpuss

DZ 630 x P 972 x A 1507

Korpasa krāsa:

Māla pelēks 10-1092-72



Bērnudārza garderobe vienvietīga

DZ 630 x P 336 x A 1507

Korpasa krāsa:

Māla pelēks 10-1095-72

Krāsa durvīm:

Lime grass 10-1095-72-75

Zaļš 10-1095-72-05

Ziļš 10-1095-72-06

Dzeltens 10-1095-72-07



Bērnudārza garderobe divvietīga

DZ 630 x P 654 x A 1507

Korpasa krāsa:

Māla pelēks 10-1096-72

Krāsa durvīm:

Lime grass 10-1096-72-75

Zaļš 10-1096-72-05

Ziļš 10-1096-72-06

Dzeltens 10-1096-72-07



Bērnudārza garderobe trīsvietīga

DZ 630 x P 972 x A 1507

Korpasa krāsa:

Māla pelēks 10-1203-72

Krāsa durvīm:

Lime grass 10-1203-72-75

Zaļš 10-1203-72-05

Ziļš 10-1203-72-06

Dzeltens 10-1203-72-07

GALDS UN KRĒSLS «KOMPETENCE»

Moderns skolēnu galda komplekts, kas ne tikai iederēsies jebkurā mācību telpā, bet arī garantēs skolēniem ērtu un drošu mācību vidi. Visai skolēnu galdu kolekcijai "Kompetence" ir piecu gadu garantija.

Virsmas

Izgatavota no laminētas kokskaidu plātnes.

- 25 mm bieza laminēta kokskaidu plātne ar 2 mm ABS malu.
- 18 mm biezas triecienizturīgas virsmas ar lieto malu.

-  Kļava
-  Dižskabārdis
-  Gaiši pelēks
-  Tumši pelēks
-  Māla pelēks

Divi āķi

Galda sānos iestrādāti divi āķi somu novietošanai.

Galda augstums

Galda ir regulējami trīs dažādos augstumos.

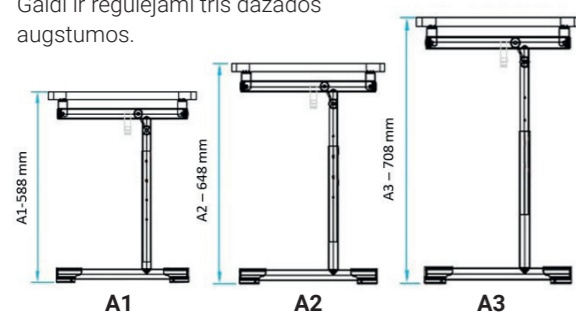

Ergonomisks

Iespējams izvēlēties galdus ar regulējamu galda virsmas slīpumu.



Triecienizturīgajām galda virsmām izveidota maliņas pārkare, kas kalpo kā papīra atdure.

Pēda

Ar iekausētu filča materiālu.



Kvalitāte

Galda un krēsli tiek ražoti atbilstoši EN1729-1:2015 Eiropas standartam.



Krēsli
Veidots atbilstoši ergonomikas prasībām.

-  Gaiši pelēks
-  Tumši pelēks
-  Zils
-  Zaļš
-  Dzeltens
-  Sarkans

Drošība

Visām galdu virsmām noapaļoti stūri, bērnu un ikviena lietotāja drošībai.

Stabilitāte

Stabils metāla rāmis – nodrošina galda drošu lietošanu.

Krēslu augstums

Krēsli ir regulējami trīs dažādos augstumos.

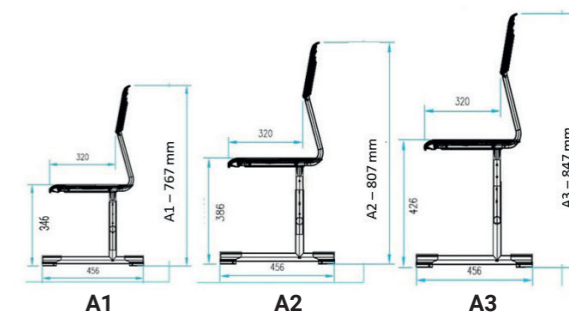

Ērtākai telpu uzkopšanai

- Galda rāmis bez savienojošā šķēršļa pie grīdas
- Krēslu iespējams novietot uz galda





Skolēnu galds

DZ 500 x P 700

Rāmja tonis: Pelēks

Virsmas toņi:

● Kļava	28-0662-01-A1*
● Dižskabārdis	28-0662-02-A1*
● Gaiši pelēks	28-0662-10-A1*
● Tumši pelēks	28-0662-12-A1*
● Māla pelēks	28-0662-72-A1*

* Vēlamo galda augstumu jāaskaņo ar tirdzniecības pārstāvi.



Skolēnu galds ar triecienizturīgu virsmu

DZ 500 x P 700

Rāmja tonis: Pelēks

Virsmas toņi:

● Gaiši pelēks	28-0663-10-A1*
● Gaiši pelēks	28-0663-10-A2*
● Gaiši pelēks	28-0663-10-A3*

* Vēlamo galda augstumu jāaskaņo ar tirdzniecības pārstāvi.



Skolēnu galds ar paceļamu un triecienizturīgu virsmu

DZ 500 x P 700

Rāmja tonis: Pelēks

Virsmas toņi:

● Gaiši pelēks	28-0665-701-A1*
● Gaiši pelēks	28-0665-701-A2*
● Gaiši pelēks	28-0665-701-A3*

* Vēlamo galda augstumu jāaskaņo ar tirdzniecības pārstāvi.



Skolēnu krēsls

DZ 500 x P 700

Rāmja tonis: Pelēks

Virsmas toņi:

● Pelēks	21-1474-424-A1*
● Zaļš	21-1474-425-A1*
● Dzeltens	21-1474-426-A1*
● Tumši pelēks	21-1474-719-A1*
● Sarkans	21-1474-717-A1*
● Zils	21-1474-718-A1*

* Vēlamo krēsla augstumu jāaskaņo ar tirdzniecības pārstāvi.

AUDITORIJAS GALDI «KOMPETENCE»

Piemēroti individuāliem un grupu darbiem. Galdi ir ērti pārvietojami un savstarpēji savietojami.

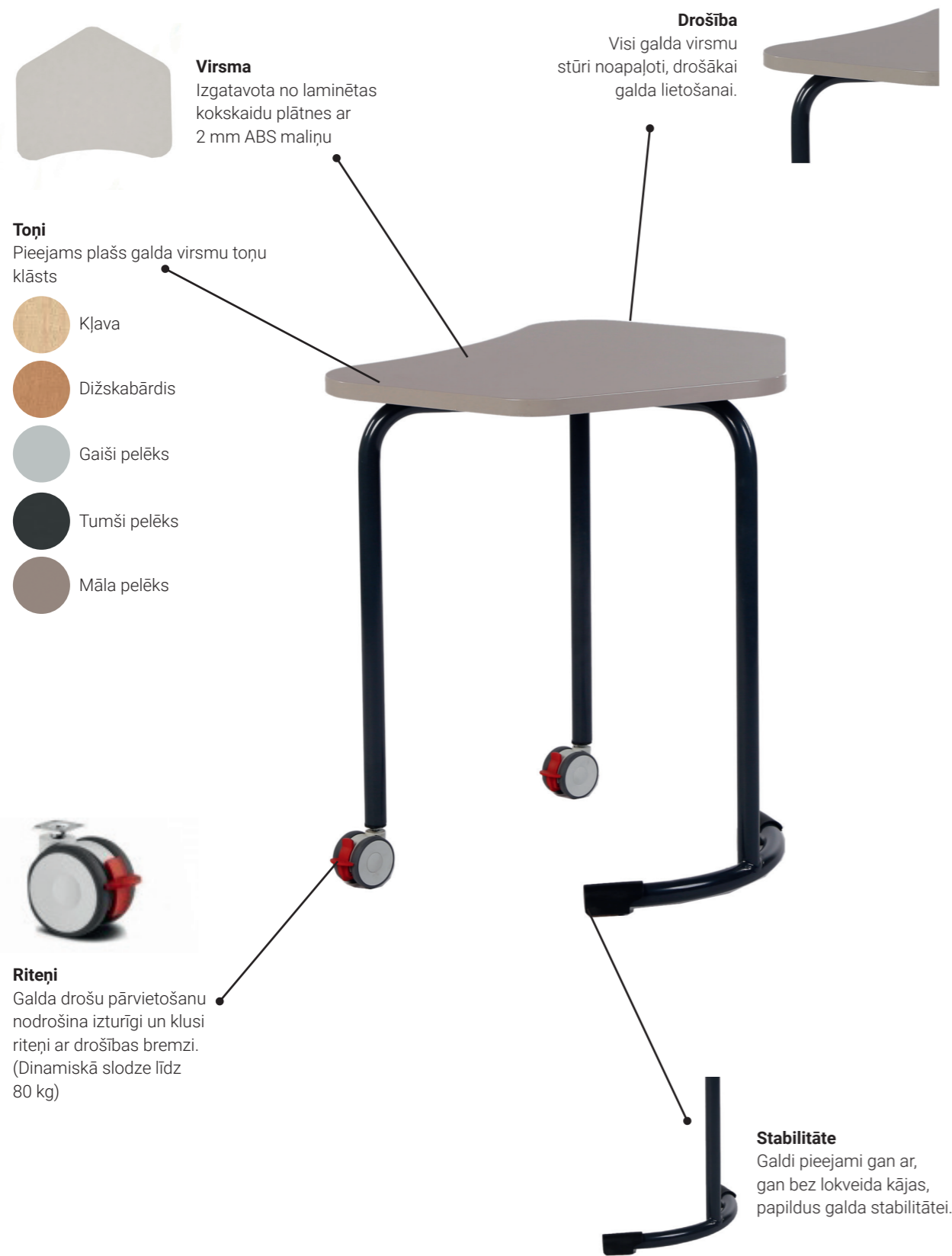

Pārvietojams auditorijas galds ar lokveida kāju

DZ 593 x P 700 x A 753

Rāmja tonis: Pelēks

Virsmas toņi:

Kļava	28-0666-01
Dižskabārdis	28-0666-02
Gaiši pelēks	28-0666-10
Tumši pelēks	28-0666-12
Māla pelēks	28-0666-72

Pārvietojams auditorijas galds

DZ 593 x P 700 x A 753

Rāmja tonis: Pelēks

Virsmas toņi:

Kļava	28-0667-01
Dižskabārdis	28-0667-02
Gaiši pelēks	28-0667-10
Tumši pelēks	28-0667-12
Māla pelēks	28-0667-72

Galdu iespējamie izkārtojuma veidi

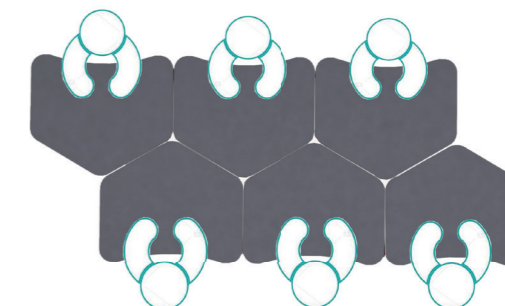
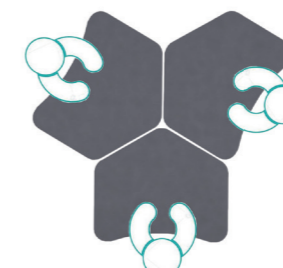





GALDS UN KRĒSLS "HUGO"

Stabili un izturīgi skolēnu galdi un krēsli. Kolekcijai "Hugo" raksturīgas noapaļotas formas. Galdi un krēsli ir augstumā regulējami.

Virsmas

Izgatavota no laminētas kokskaidu plātnes.

- 25 mm bieža laminēta kokskaidu plātne ar 2 mm ABS malu.
- 18 mm bieža triecienizturīga virsma ar lieto malu.

-  Kļava
-  Dižskabārdis
-  Pelēks
-  Tumši pelēks



Krēsls

Ērtākais no visiem mūsu skolēnu krēsliem. Veidots atbilstoši ergonomikas prasībām.

Iespējamās trīs augstuma regulācijas

- A1 – 400 mm
- A2 – 430 mm
- A3 – 460 mm



Ērta mantu uzglabāšana

Zem galda virsmas ir metāla plaukts un sānā iestrādāts āķis somai.

Izturība

Galda stabilitāti un drošību nodrošina stabils metāla rāmis

Krēslus iespējams novietot uz galda, ērtākai telpas uzkopšanai

Galda augstums

Galdu iespējams regulēt trīs augstumos:

- A1 – 640 mm
- A2 – 700 mm
- A3 – 760 mm

Drošība

Visi galda virsmas stūri noapaļoti, galda drošākai lietošanai







Skolēnu galds HUGO

 DZ 500 x P 700

Rāmja tonis: Pelēks

Virsmas toņi:

-  Kļava 28-0402-01-M01-A1*
-  Dižskabārdis 28-0402-02-M01-A1*
-  Gaiši pelēks 28-0402-10-M01-A1*
-  Tumši pelēks 28-0402-12-M01-A1*

* Vēlamo galda augstumu jāaskaņo ar tirdzniecības pārstāvi.



Skolēnu galds HUGO ar triecienizturīgu virsmu

 DZ 500 x P 700

Rāmja tonis: Pelēks

Virsmas toņi:

-  Gaiši pelēks 28-0672-10-M01-A1*

* Vēlamo galda augstumu jāaskaņo ar tirdzniecības pārstāvi.







Skolēnu divvietīgs galds HUGO

 DZ 500 x P 1200

Rāmja tonis: Pelēks

Virsmas toņi:

-  Kļava 28-0403-01-M01-A1*
-  Dižskabārdis 28-0403-02-M01-A1*
-  Gaiši pelēks 28-0403-10-M01-A1*
-  Tumši pelēks 28-0403-12-M01-A1*

* Vēlamo galda augstumu jāaskaņo ar tirdzniecības pārstāvi.





Skolēnu krēsls HUGO

 DZ 530 x P 420

Rāmja tonis: Pelēks

Virsmas toņi:

-  Pelēks 21-1469-M01-A1*
-  Pelēks 21-1469-M01-A2*
-  Pelēks 21-1469-M01-A3*

* Vēlamo krēsla augstumu jāaskaņo ar tirdzniecības pārstāvi.

GALDS UN KRĒSLS «SKK»

Vienkāršas un stabilas konstrukcijas galdi un krēsli skolēniem.



Galda virsma

16 mm bieža laminēta kokskaidu plātne aplīmēta ar 2 mm biezu ABS malu.

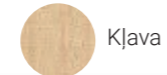

Kļava



Dižskabārdis

Regulējams skolēnu krēsls

DZ 350 x P 430 x
A 750-850

Art. Nr. – 21-0091

Krēsla sēdīte regulējama un fiksējama 3 augstumos:

- 370 mm
- 410 mm
- 440 mm



Stabilitāte
Galdam un krēslam stabils metāla rāmis.



Ērta mantu novietošana
Galda sānos iestrādāti divi metāla āķi somām. Zem galda virsmas ir plaukts.

Augstuma regulācija
Skolēnu galds augstumā regulējams un fiksējams 4 augstumos:

- 608 mm
- 668mm
- 728 mm
- 788 mm



Vienvietīgs skolēnu galds SKK – 1

DZ 500 x P 650 x A 600-780

Rāmja tonis: Pelēks

Virsmas toņi:

Kļava	28-0072-01
Dižskabārdis	28-0072-02



Vienvietīgs skolēnu galds SKK – 1 ar noapaļotiem galda virsmas stūriem

DZ 500 x P 650 x A 600-780

Rāmja tonis: Pelēks

Virsmas toņi:

Kļava	28-0073-01
Dižskabārdis	28-0073-02



Divvietīgs skolēnu galds SKK – 2

DZ 500 x P 1130 x A 600-780

Rāmja tonis: Pelēks

Virsmas toņi:

Kļava	28-0074-01
Dižskabārdis	28-0074-02



Divvietīgs skolēnu galds ar noapaļotiem galda virsmas stūriem

DZ 500 x P 1130 x A 600-780

Rāmja tonis: Pelēks

Virsmas toņi:

Kļava	28-0075-01
Dižskabārdis	28-0075-02

SIA "Bolderāja Serviss":
Granīta iela 7, Rīga, LV-1057
Tālrunis: +371 621 013 33
Fakss: +371 671 481 64
E-pasts: info@mebeles.lv
www.mebeles.lv

